



<http://www.cbl-welding.com>

MARKEER-MEETGEREEDSCHAP

CBL - MARKEERTEMPERATUURSTIFT



Tempilstik, temperatuurkrijt. Leverbaar van 50° C tot 1200° C.
De temperatuurstift is een snelle en gemakkelijke methode om een aangegeven temperatuur te bepalen. De markering smelt zodra de betreffende temperatuur bereikt wordt.

Artikelnr.	Temperatuur ° C	Verpakkingseenheid
00660001	50	1/12
00660002	60	1/12
00660003	65	1/12
00660004	70	1/12
00660005	75	1/12
00660006	80	1/12
00660007	90	1/12
00660008	95	1/12
00660009	100	1/12
00660010	110	1/12
00660011	120	1/12
00660012	130	1/12
00660013	140	1/12
00660014	150	1/12
00660015	160	1/12
00660016	170	1/12
00660017	180	1/12
00660018	190	1/12
00660019	200	1/12
00660020	210	1/12
00660021	220	1/12
00660022	230	1/12
00660023	240	1/12
00660024	250	1/12
00660025	260	1/12
00660026	270	1/12
00660027	280	1/12
00660028	290	1/12
00660029	300	1/12
00660030	310	1/12
00660031	320	1/12
00660032	350	1/12
00660033	370	1/12
00660034	400	1/12
00660035	460	1/12
00660036	500	1/12
00660037	600	1/12
00660038	650	1/12
00660039	680	1/12
00660040	700	1/12
00660041	800	1/12
00660042	900	1/12
00660044	52 - 427	1



<http://www.cbl-welding.com>

MARKEER-MEETGEREEDSCHAP

CBL - PENTEL WHITE MERKPEN



Merkpen voor metaal, glas, plastic, rubber, hout en textiel. Kleur wit, kogelvormige punt, punt dikte 5.5 mm, aluminium houder, gevuld met watervast inkt.

Artikelnr.	Omschrijving	Verpakkingseenheid
00530026	Type 100 W	12/240

CBL - MARKAL BALLPOINT MARKERS



Lakverf in flacon met kogelpunt. Droogt in enkele minuten. Heel duurzame markering die weer- en waterbestendig is. Ideaal op hout, metaal, plastic en rubber. Voor het merken van materialen bij temperaturen van -25° tot +65° C.

Artikelnr.	Omschrijving	Verpakkingseenheid
00530027	Wit	12/48
00530028	Geel	12/48

CBL - VET SIGNEERKRIJT



Het standaard vetkrijt voor het uitwisbaar markeren en aftekenen van metalen. Niet geschikt voor het aftekenen van hechtlassen bij MIG lassen.

Artikelnr.	Omschrijving	Verpakkingseenheid
00530029	100 x 9.5 mm rond en geel	12/600
00530030	100 x 9.5 mm rond en wit	12/600
00530031	100 x 9.5 mm zeskant en geel	12/600
00530032	100 x 9.5 mm zeskant en rood	12/600



<http://www.cbl-welding.com>

MARKEER-MEETGEREEDSCHAP

CBL - SCHOOLBORDKRIJT

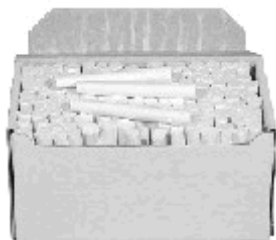

Het bekende schoolkrijt voor algemene markering. Kan op vele ondergronden worden gebruikt.

Artikelnr.	Omschrijving	Verpakkingseenheid
00530016	Wit	144/576

CBL - INDUSTRIEKRIJT



Groot stuk krijt voor het markeren van diverse materialen.

Artikelnr.	Omschrijving	Verpakkingseenheid
00530033	100 x 25 x 25 mm	96

CBL - SPEKSTEENKRIJT



Professioneel specksteenkrijt voor het duidelijk en duurzaam markeren van uw werkstuk.

Artikelnr.	Omschrijving	Verpakkingseenheid
00530057	100 x 10 x 10 mm	12/600

CBL - MARKERINGS DRIEHOEKEN



Handzame markering driehoeken met hoek van 45, 90 en 135 graden, met centergat.

Artikelnr.	Omschrijving	Verpakkingseenheid
00530014	Schuine zijde 57 mm, rechte zijde 62 mm	1/1
00530015	Schuine zijde 92 mm, rechte zijde 93 mm	1/1



<http://www.cbl-welding.com>

MARKEER-MEETGEREEDSCHAP

CBL - HOEKMAGNETEN MIGATRONIC

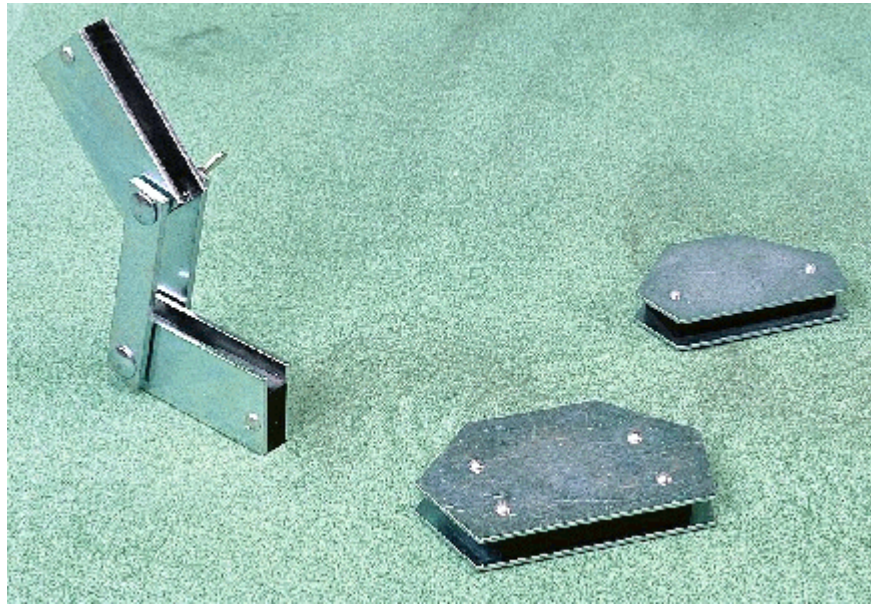

Markerings driehoeken voor verschillende toepassingen.

Artikelnr.	Omschrijving	Verpakkingseenheid
00530003	Hoeken 30°, 45°, 60°, 75° en 90°. Kracht 1 x 300N	1
00530006	Hoeken 30°, 45°, 60°, 75° en 90°. Kracht 1 x 450N	1
00350016	Verstelbare hoeken Kracht 2 x 300N	1

CBL - MAGNETISCHE HOEKSTEUNEN



Magnetische hoeksteunen zijn een heel handzaam hulpmiddel om laswerkstukken in de gewenste positie te brengen. Door de zware uitvoering zijn de hoeksteunen uitermate geschikt voor de zware eisen die binnen de metaalindustrie van toepassing zijn. Grote platen kunnen met gemak gepositioneerd worden door de enorme kracht van de magneten.

Artikelnr.	Omschrijving	Klemkracht	Gewicht
00530034	150 x 150 x 32 mm	20 kg	1.2 kg
00530035	200 x 200 x 55 mm	30 kg	2.5 kg
00530036	300 x 300 x 55 mm	50 kg	5.0 kg
00530037	500 x 500 x 55 mm	100 kg	10.0 kg



CBL - PIPEMASTER



De PipeMaster is een vernuftig eenvoudig hulpmiddel waarmee u snel en heel precies een ronde pijp kunt aftekenen om de gewenste hoekverbinding te realiseren.

De PipeMaster wordt om de te lassen buis geschoven en de metalen pennen worden in de gewenste positie gedrukt. De ontstane vorm wordt op de buis afgetekend en de buis kan op maat bewerkt worden.

Artikelnr.	Omschrijving	Verpakkingseenheid
00530038	Pijp 3/4" uitwendig 19 mm	1/1
00530039	Pijp 7/8" uitwendig 22.2 mm	1/1
00530040	Pijp 1" uitwendig 25.4 mm	1/1
00530041	Pijp 1-1/8" uitwendig 28.6 mm	1/1
00530042	Pijp 1-1/4" uitwendig 31.8 mm	1/1
00530043	Pijp 1-5/16" & pijp 1" uitwendig 33.3 mm	1/1
00530044	Pijp 1-3/8" uitwendig 34.9 mm	1/1
00530045	Pijp 1-1/2" uitwendig 38.1 mm	1/1
00530046	Pijp 1-5/8" & pijp 1-1/4" uitwendig 41.3 mm	1/1
00530047	Pijp 1-3/4" uitwendig 44.5 mm	1/1
00530048	Pijp 1-7/8" & pijp 1-1/2" uitwendig 47.6 mm	1/1
00530049	Pijp 2" uitwendig 50.8 mm	1/1
00530050	Pijp 2-3/8" & pijp 2" uitwendig 60.3 mm	1/1
00530051	Pijp 3-1/2" & pijp 3" uitwendig 88.9 mm	1/1
00530052	Pijp 4"-1/2" uitwendig 114.6 mm	1/1
00530053	Pijp 5-9/16" uitwendig 141.3 mm	1/1
00530054	Pijp 6-5/8" uitwendig 168.3 mm	1/1
00530055	4 PipeMasters: 1" - 1 1/4" - 1 1/2" & 2"	1/1
00530056	4 PipeMasters: 1" - 1 1/4" - 1 1/2" & 2" meeneem kit pijpen en buizen	1/1

CBL - WRAP-A-ROUNDS



Met een WRAP-A-ROUND kunt u eenvoudig pijp aftekenen.

Artikelnr.	Omschrijving	Verpakkingseenheid
00530017	164, 3"-6", kleur zwart	1/1
00530018	176, 3"-10", kleur zwart	1/1
00530019	177, 4"-12", kleur zwart	1/1



CBL - LASSPIEGELS MIGATRONIC

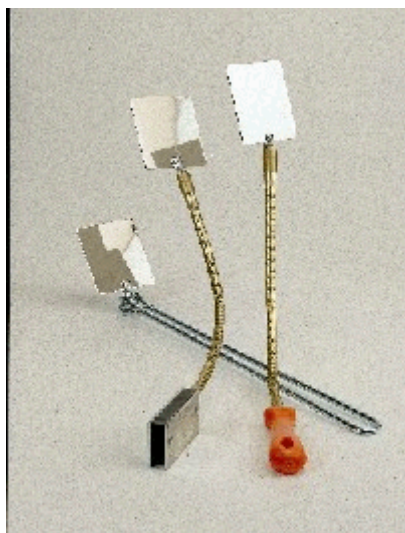

Voor verschillende toepassingen, verkrijgbaar in meerdere varianten.

Artikelnr.	Omschrijving	Verpakkingseenheid
00530001	Lasmagneet met magnetische voet en flexibele arm. 70 x 80 mm +1.5 mm	1/5
00530002	Lasspiegel met vaste arm. 70 x 80 mm + 1.5 mm	1/5
00530004	Lasspiegel met flexibele arm. 70 x 80 mm + 1.5 mm	1/5
00530005	Vervangbare spiegel 70 x 80 mm dikte 1.5 mm	1/5

CBL - WT PIJP CENTREERKOP



Met de WT centreerkop kan eenvoudig de juiste hoek ten opzichte van de rondingen van een pijp bepaald worden. De WT centreerkop heeft een ingebouwde waterpas en graden boog waarmee in alle omstandigheden de juiste hoek bepaald kan worden.

Artikelnr.	Omschrijving	Verpakkingseenheid
00530020	WT pijp centreer kop	1/1



<http://www.cbl-welding.com>

MARKEER-MEETGEREEDSCHAP

CBL - WT FLENS UITLIJNER

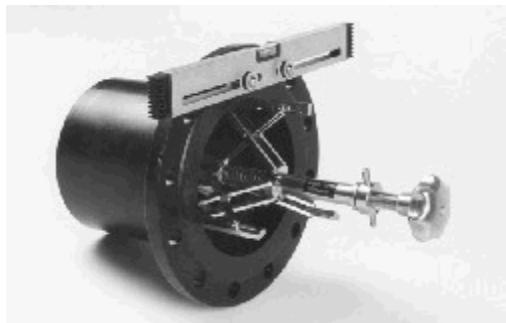

De WT flens uitlijner is het markeergereedschap dat gebruikt wordt voor het uitlijnen van flenzen. De pennen zijn in de WT flens uitlijner geïntegreerd waardoor ze niet meer zoek kunnen raken. Exclusief inwendige pijpklem.

Artikelnr.	Omschrijving	Verpakkingseenheid
00530024	Met 12 mm aluminium pennen	1/5
00530025	Met 12 mm RVS pennen	1/5

CBL - FMT BOCHT HOEK MARKEERDER



FMT is een uniek inklapbaar markeergereedschap voor het aftekenen van hoeken op bochten. In minder dan 5 minuten kunnen bochten op een heel optimale wijze afgetekend worden en gereed zijn om te snijden.

Artikelnr.	Omschrijving	Verpakkingseenheid
00530021	1,2 - 3,5" (33 - 90 mm), gewicht 2 kg	1/5
00530022	3,9 - 8,6" (100 - 219 mm), gewicht 8 kg	1/5
00530023	9.6 - 20.0" (244 - 508 mm), gewicht 26 kg	1/5

CBL - LASHOEKMETER



Lashoogtemeter van metaal voor het bepalen van de A-hoogte.

Artikelnr.	Omschrijving	Verpakkingseenheid
00530010	Lashoogtemeter blanco	1/5



<http://www.cbl-welding.com>

MARKEER-MEETGEREEDSCHAP

CBL - HOEKLASMETER GELJKT MIGATRONIC



De Migatronic hoeklasmeter is gemaakt van hoogwaardig staal met calibratie certificaat. Geleverd in praktische box met instructie.

Artikelnr.	Omschrijving	Verpakkingseenheid
00530011	Hoeklasmeter	1

CBL - STRONG HAND ADJUST-O MAGNEETKLEM

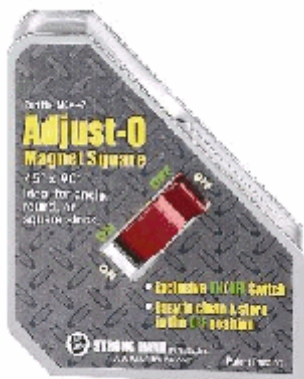

Solide magneetklemmen waarbij de magneet met een schakelaar kan worden in- en uitgeschakeld. Dit biedt als groot voordeel dat een zeer hoge klemkracht verkregen wordt en dat de klem toch zeer eenvoudig te bevestigen en te verwijderen is. Positioneren en schoonmaken worden hierdoor vereenvoudigd. Ideaal voor ronde en vierkante buizen en voor vlakke en hoekige voorwerpen. Verkrijgbaar in 2 modellen met een klemkracht van 30 tot 60kg. Snelle en eenvoudige manier om een werkstuk te positioneren in 45° en 90°.

Artikelnr.	Omschrijving	Trekkkracht	Gewicht	Maten
00530060	Solide hoek (45° en 90°) magneetklem	30 kg	450 gr	112x95x38mm
00530061	Grote solide hoek (45° en 90°) magneetklem	60 kg	1400 gr	125 x 130 x 32mm



CBL - STRONG HAND ADJUST-O HOEKMAGNEETKLEM



Duurzame hoekmagneetklem met een grote klemkracht. Twee schakelaars, op elke zijde één, die onafhankelijk van elkaar werken. Deze magneet kan vlakke en ronde voorwerpen klemmen. Voor optimaal gebruiksgemak en veiligheid kan de magneet middels de schakelaar worden uitgeschakeld. Positioneren en schoonmaken worden hierdoor vereenvoudigd.

Artikelnr.	Omschrijving	Klemkracht	Gewicht	Maten	Verpakkingseenheid
00530062	Adjust-O 2 schakelaar magneet	68kg	2.8 kg	195x195x48	1/1

STRONG HAND ADJUST-O WATERPASMAGNEETKLEM

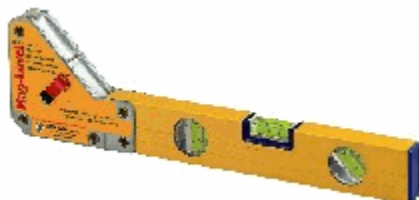

Waterpas magneetklem met schakelaar voor het aan- en uitzetten van de magneet. De klem weegt 900 gr en heeft 3 waterpassen onder de hoek van 45,90 en 180 graden. Lengte is 40cm. Voor optimaal gebruiksgemak en veiligheid kan de magneet middels de schakelaar worden uitgeschakeld. Positioneren en schoonmaken worden hierdoor vereenvoudigd.

Artikelnr.	Omschrijving	Gewicht	Lengte	Verpakkingseenheid
00530063	Waterpasmagneet	900 gr	40 cm	20

CBL - STRONG HAND ADJUST-O INSTELBARE HOEKMAGNEET



Adjust-O hoekmagneet. Instelbaar voor hoeken van 25° tot 275° en voorzien van 2 schakelaars waarmee de magneetklemmen kunnen worden in- en uitgeschakeld. De klemkracht is ruim 40kg. Het gewicht van de klem is 2,4kg. Met deze veelzijdige klem is het zeer eenvoudig om werkstukken te klemmen in elke gewenste hoek.

Artikelnr.	Omschrijving	Klemkracht	Gewicht	Verpakkingseenheid
00530064	Adjust-O hoek magneet	40 kg	2.4 kg	1/1



CBL - STRONG HAND LICHTGEWICHT SPANLASKLEMMEN



Licht gewicht aluminium spanklem. Deze klem is uitstekend geschikt voor lichte werkstukken die een perfecte uitlijning vereisen. Deze klem kan met 2 schroeven op de werkbank bevestigd worden. STRONG HAND lichtgewicht aluminium spanklem. Bek opening is 68mm en de maximale doorsteel voor een T-verbinding is 40mm. De lengte van de buitenbekken is 94mm en de hoogte is 35mm. De binnenbek is 57mm lang en 35mm hoog. Het gewicht is slechts 750 gr. De klem kan met 2 schroeven op de werkbank bevestigd worden.

Artikelnr.	Omschrijving	Verpakkingseenheid
00530065	Lichtgewicht spanlasklem	1

CBL - STRONG HAND SPANLASKLEMMEN

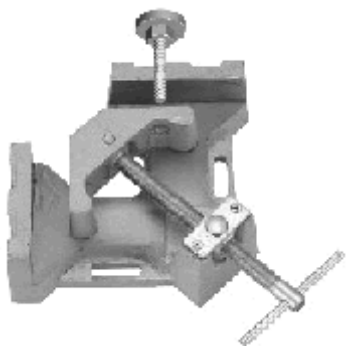

Spanlasklem voor het 2-dimensionaal spannen van te lassen werkstukken. De 95mm uitvoering is voorzien van een T-hendel en de 120mm uitvoering heeft een klapbaar handvat om het werkstuk goed vast te kunnen zetten. De zware 120mm uitvoering heeft 2 gaten aan de binnenzijde waarin optioneel stelschroeven in kunnen worden aangebracht. De klemmen kunnen met schroeven op de werkbank bevestigd worden.

Artikelnr.	Omschrijving	Gewicht	Verpakkingseenheid
00530066	Spanlasklem 2 dimensionaal	4.9 kg	1
00530067	Spanlasklem 2 dimensionaal	10.9 kg	3

CBL - STRONG HAND 3 DIMENSIONALE SPANLASKLEM

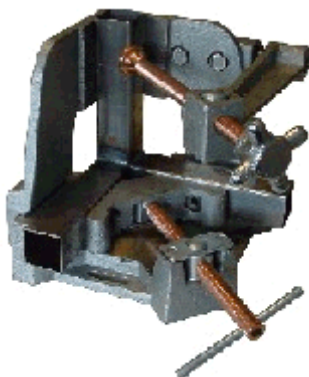

Spanlasklem voor het 3 dimensionaal spannen van werkstukken met 3 stukken die recht gelast moeten worden. De arm voor de derde dimensie is eenvoudig weg te klappen, waardoor het plaatsen en wegnemen van het werkstuk snel en efficiënt kan plaatsvinden. De klem is voorzien van quick-access buttons, hiermee wordt de schroefdraad vrijgezet en kunnen de hendels snel verschoven worden. De hendel op de basis is een T-hendel en op de arm zit een draaiknop. Strong Hand spanlasklem voor het 3 dimensionaal spannen van te lassen werkstukken. De arm is eenvoudig weg te klappen en de klem is voorzien van "quick-access" knoppen. Gewicht 11 kg, maximale klem diam. is 95mm

Artikelnr.	Omschrijving	Gewicht	Verpakkingseenheid
00530068	Spanlasklem 3 dimensionaal	4.9 kg	1



<http://www.cbl-welding.com>

MARKEER-MEETGEREEDSCHAP

CBL - STRONG HAND SHARK KLEMMEN



De Strong Hand Shark klem heeft een uniek ontwerp met een snelle actie knop waarmee verbazingwekkend snel gewerkt kan worden. Schuif de klem open en dicht met een druk op de snelle actie knop. Sneller en makkelijker dan elke andere klem.

De gebogen klemarm klemt over I-profielen, flenzen en andere obstakels. Twee gaten in de bek maken het mogelijk om de klem onder de werkbank te bevestigen, de klem kan dan eenvoudig weggeklapt worden. De beweegbare boven- en onderbek kunnen schuine, ongelijke en ronde delen goed inklemmen. De klemtanden aan de binnenzijde van de klemarm geven een goede grip op pijpen en cilinders.

Artikelnr.	Omschrijving	Verpakkingseenheid
00530069	Shark klem 115 cm, 45"	10
00530070	Shark klem 165 cm, 65"	10

CBL - STRONG HAND UITLIJNKLEM



Het uitlijnen van werkstukken met zelf gesneden C-klemmen is vaak rommelig en tijdrovend. De krachtige Strong Hand stelklem is de nieuwe en betere manier om werkstukken uit te lijnen. De stelklem is ideaal voor het uitlijnen van spanten, secties en platen en kan gebruikt worden in scheepswerven, productie faciliteiten en reparatie werkzaamheden. Een stukje 1,5" pijp van 5cm lang wordt op het laagste punt gelast. Hierover wordt de klem geschoven en het werkstuk wordt uitgelijnd. Na het lassen wordt het hulpstukje met behulp van de klem verwijderd. Gewicht is 1,7kg.

Wordt geleverd inclusief 1 pijpstukje

Artikelnr.	Omschrijving	Gewicht	Verpakkingseenheid
00530071	Uitlijnklem VHC-15	1.7 kg	6

CBL - STRONG HAND POSITIONEERKLEMMEN



Positioneerklamp met railbeugel en een opening. Compleet met verlengblok en V-klemstuk.

Unieke en veelzijdige klem waarmee op diverse wijzen werkstukken kunnen worden gepositioneerd. De afneembare arm maakt het mogelijk om binnenwaartse klemfuncties uit te voeren. De klemmen zijn gemaakt van warmte behandeld staal met een nikkel/chroom coating voor extra kracht en duurzaamheid.

De J-klem kan om een rand klemmen, bvb van toepassing bij profielen en flenzen.

Alle modellen hebben een gat met schroefdraad voor de diverse accessoires. De veerklip maakt het mogelijk om de arm af te nemen. Het kleine J-model heeft een ring in plaats van een klip.

Artikelnr.	Omschrijving	Verpakkingseenheid
00530072	J-klem 15mm rail	1/1
00530073	Klem 18mm rail	10
00530074	Klem 22mm rail	8
00530075	Klem 25mm rail	6
00530076	Klem 30mm rail	6



CBL - STRONG HAND V-BEK



Strong Hand flexibele V-bek die op de klemkop geschroefd kan worden. De beide schuine zijden zijn voorzien van een scharnierpunt waarmee een goede grip op diverse oppervlakken verkregen wordt. Wordt zonder schroef geleverd.

Artikelnr.	Omschrijving	Verpakkingseenheid
00530077	V-bek tbv model UD voor klem 24.49.00195 en 24.49.00200	1/1
00530078	V-bek tbv model UF & UG voor klem 24.49.00205 en 24.49.00210	1/1
00530079	V-bek tbv model UM voor klem 24.49.00215	1/1

CBL - STRONG HAND VERLENGBLOK



Strong Hand verlengblok. Hiermee kan de bek opening aangepast worden aan de gewenste situatie. Het verlengblok is voorzien van een schroefdraad die in de klembek gedraaid kan worden. Verkrijgbaar in lengtes van 25mm en 50mm.

Artikelnr.	Omschrijving	Verpakkingseenheid
00530080	Verlengblok tbv model UD voor klem 24.49.000195 en 24.49.00200	1/1
00530081	Verlengblok tbv model UF & UG voor klem 24.49.00205 en 24.49.00210	1/1
00530082	Verlengblok tbv model UM voor klem 24.49.00215	1/1

CBL - STRONG HAND VERBINDER



Strong Hand verbinder. Hiermee kunnen verschillende werkstukken aan elkaar geklemd worden.

Artikelnr.	Omschrijving	Verpakkingseenheid
00530083	Verbinder tbv model UD	1/1
00530084	Verbinder tbv type UF/UG/UM	1/1



CBL - STRONG HAND PIJP-HOEKSTEUN



Strong Hand hoeksteun 90° hoek met 4 V-steunen. Hiermee kunnen pijpstukken in een hoek van 90 gr ten opzichte van elkaar worden gepositioneerd.

Artikelnr.	Omschrijving	Verpakkingseenheid
00530085	Strong Hand hoeksteun 90° hoek met 4 V-steunen	1/1

CBL - STRONG HAND HOEKSTEUN



Strong Hand hoeksteun 90° hoek met rechte steunen. Hiermee kunnen rechthoekige stukken in een hoek van 90 gr ten opzichte van elkaar worden gepositioneerd.

Artikelnr.	Omschrijving	Verpakkingseenheid
00530086	Strong Hand hoeksteun 90° hoek met 2 rechte steunen	1/1

CBL - STRONG HAND 180° PIJP-STEUN



Strong Hand hoeksteun 180° hoek met 4 V-steunen. Hiermee kunnen pijpstukken in een rechte lijn ten opzichte van elkaar worden gepositioneerd.

Artikelnr.	Omschrijving	Verpakkingseenheid
00530087	Strong Hand 180° steun met 4 V-steunen	1/1

CBL - STRONG HAND 180° STEUN



Strong Hand hoeksteun 90° hoek met rechte steunen. Hiermee kunnen rechte stukken in een hoek van 90 gr ten opzichte van elkaar worden gepositioneerd.

Artikelnr.	Omschrijving	Verpakkingseenheid
00530088	Strong Hand 180° steun met 2 rechte steunen.	1/1